



ПРУД СВОИМИ РУКАМИ

# ПРУД



НАБОР МАТЕРИАЛОВ:

Cover Up 380 XLT BLACK - 10м\*10м

Геотекстиль Гео Стандарт 300 – 2м\*100м

# ПРУД ДЛЯ РЫБАКОВ

6300мм\*6300мм ГЛУБИНА 1200мм  
УКЛОН 1 : 2

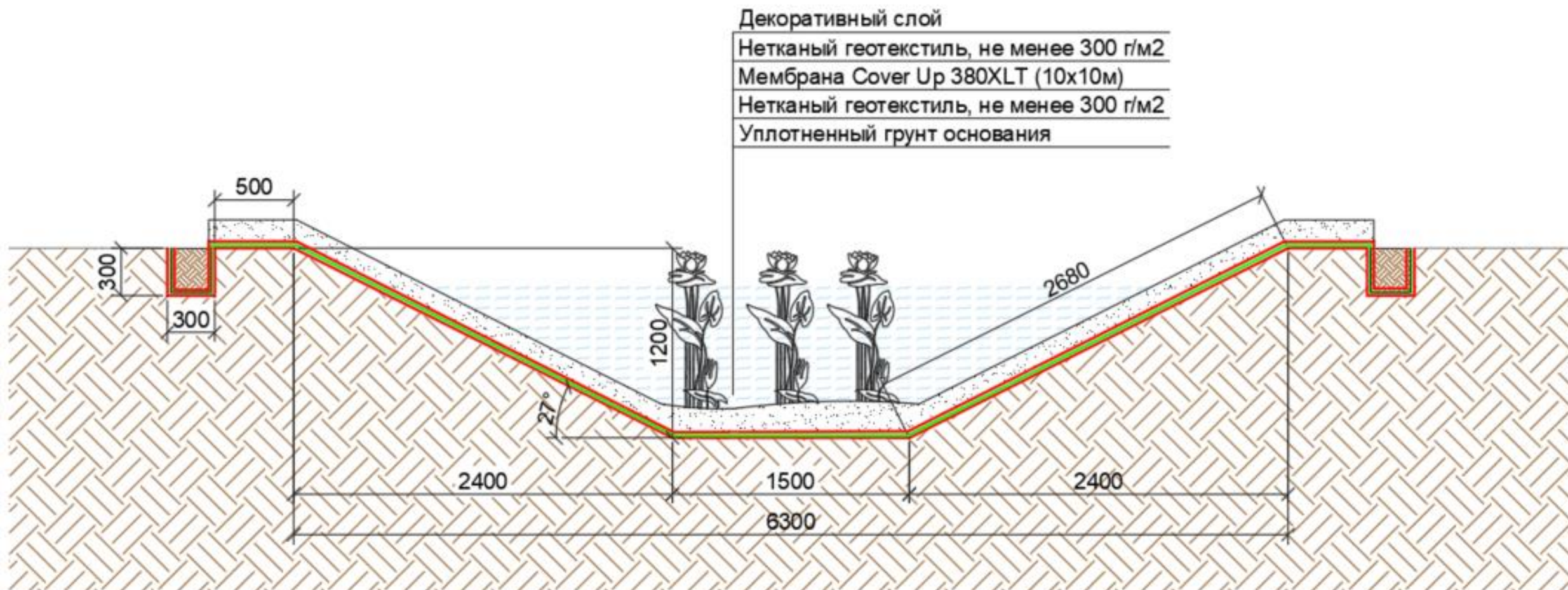

ПРУД ДЛЯ РЫБАКОВ  
6300мм\*6300мм ГЛУБИНА 1200мм  
УКЛОН 1 : 2

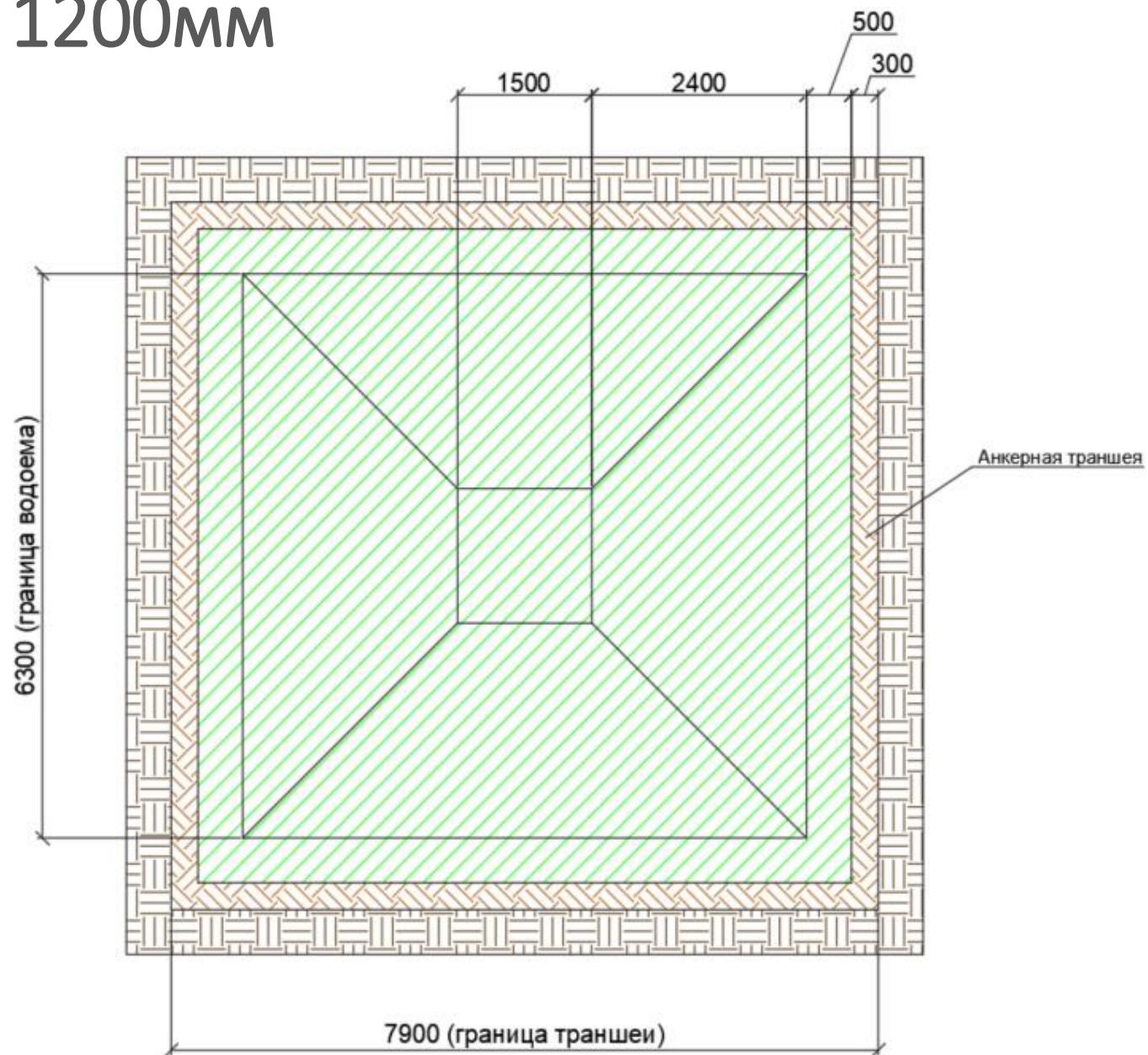

# ПРУД ДЛЯ РАСТЕНИЙ

6700мм\*6700мм ГЛУБИНА 1000мм  
УКЛОН 1 : 2

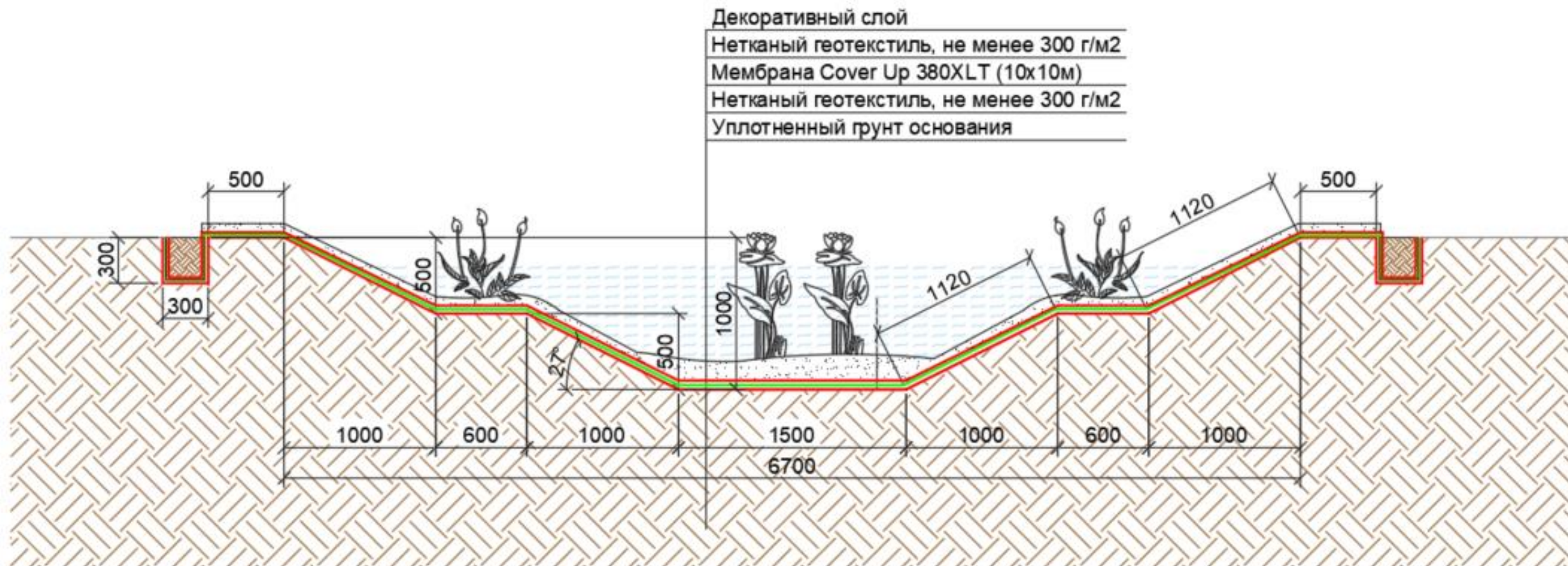

# ПРУД ДЛЯ РАСТЕНИЙ 6700мм\*6700мм ГЛУБИНА 1000мм УКЛОН 1 : 2

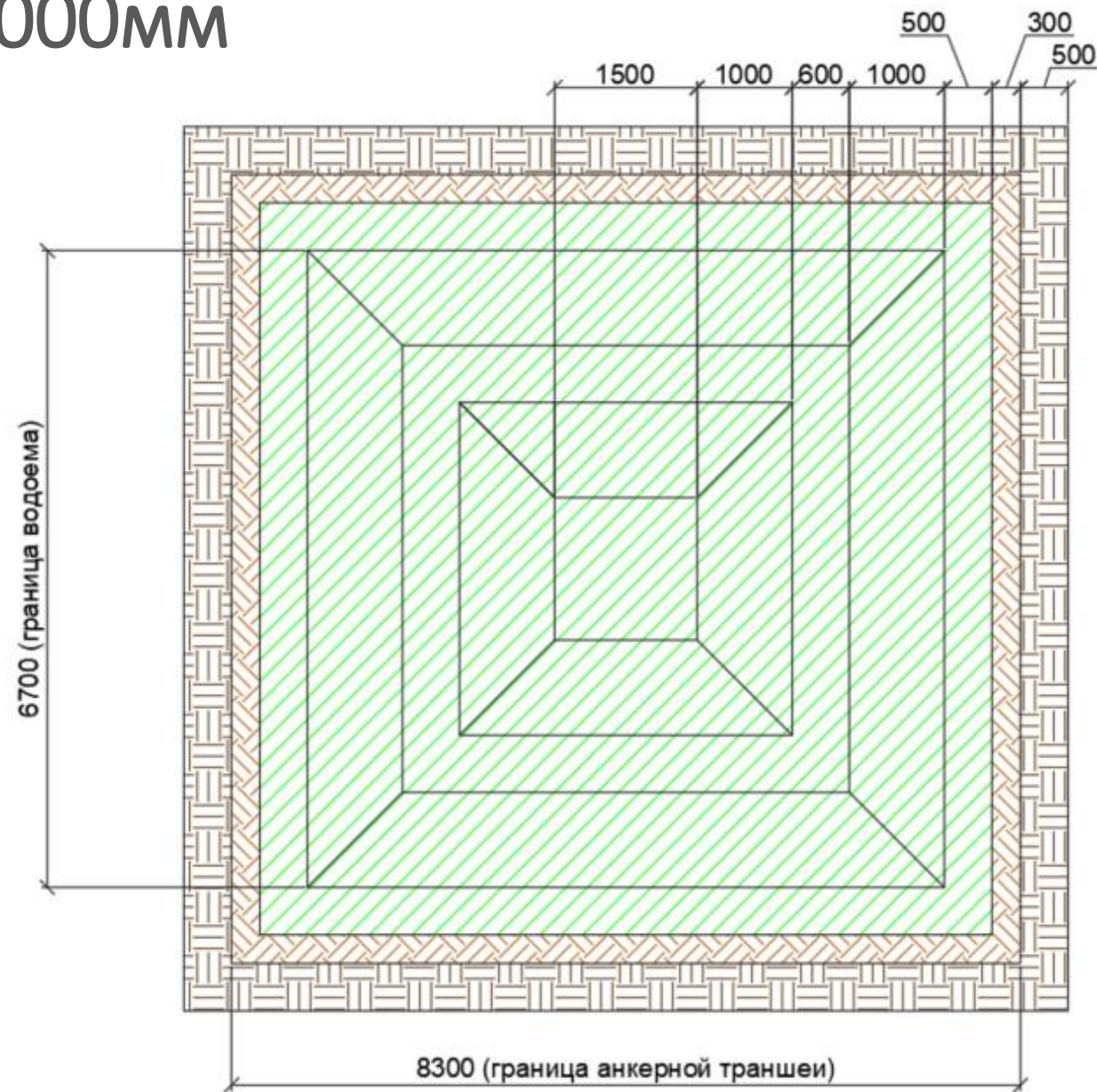
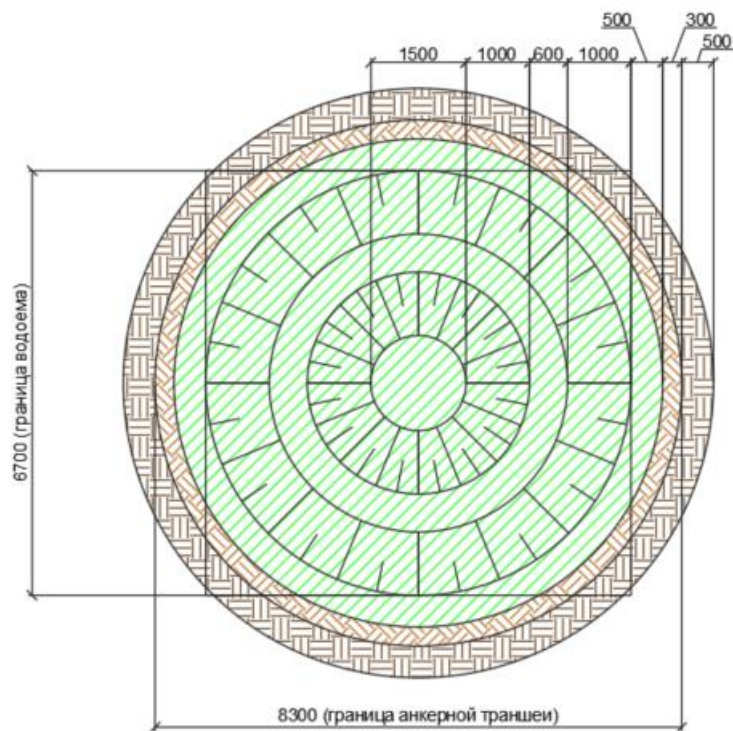

# ПРУД ДЛЯ РАСТЕНИЙ 6700мм\*6700мм ГЛУБИНА 1000мм УКЛОН 1 : 2

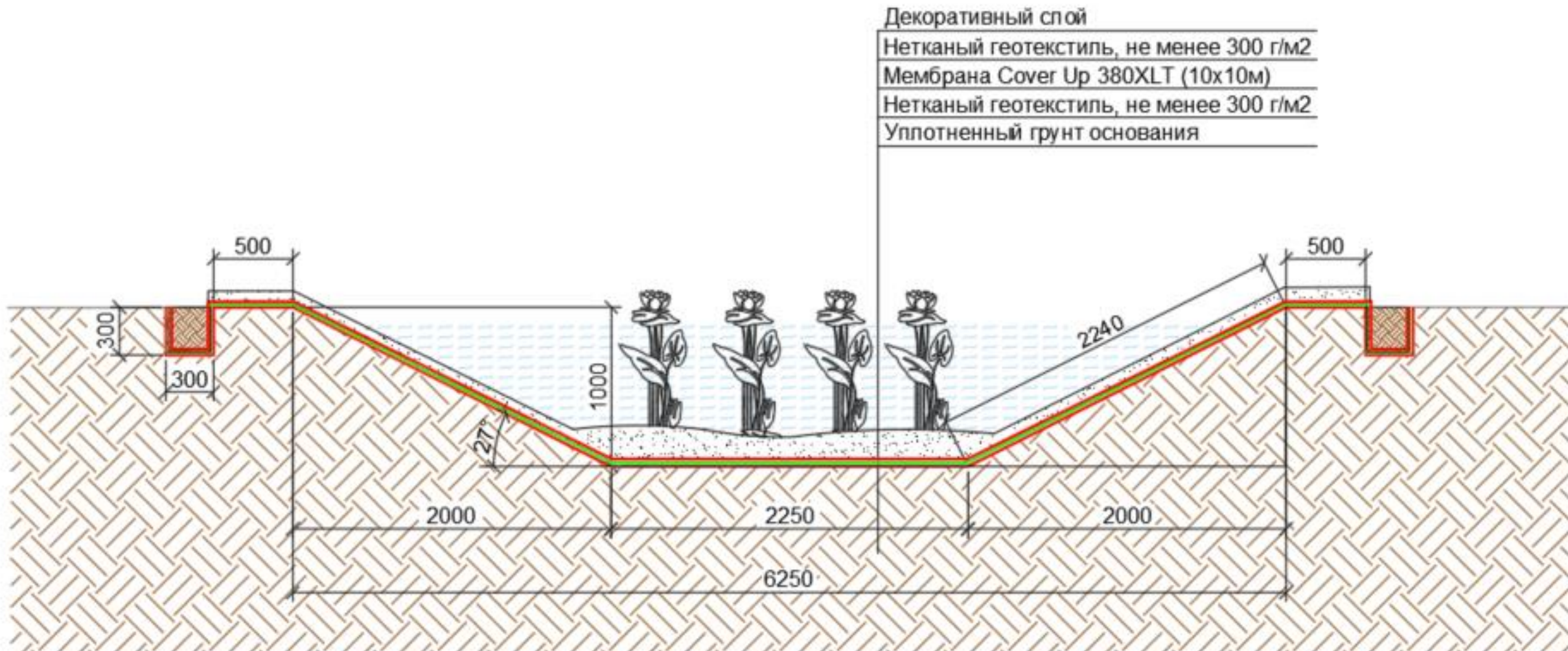

ПРУД ДЛЯ РАСТЕНИЙ  
6250мм\*5000мм ГЛУБИНА 1000мм  
УКЛОН 1 : 2 (переменный)

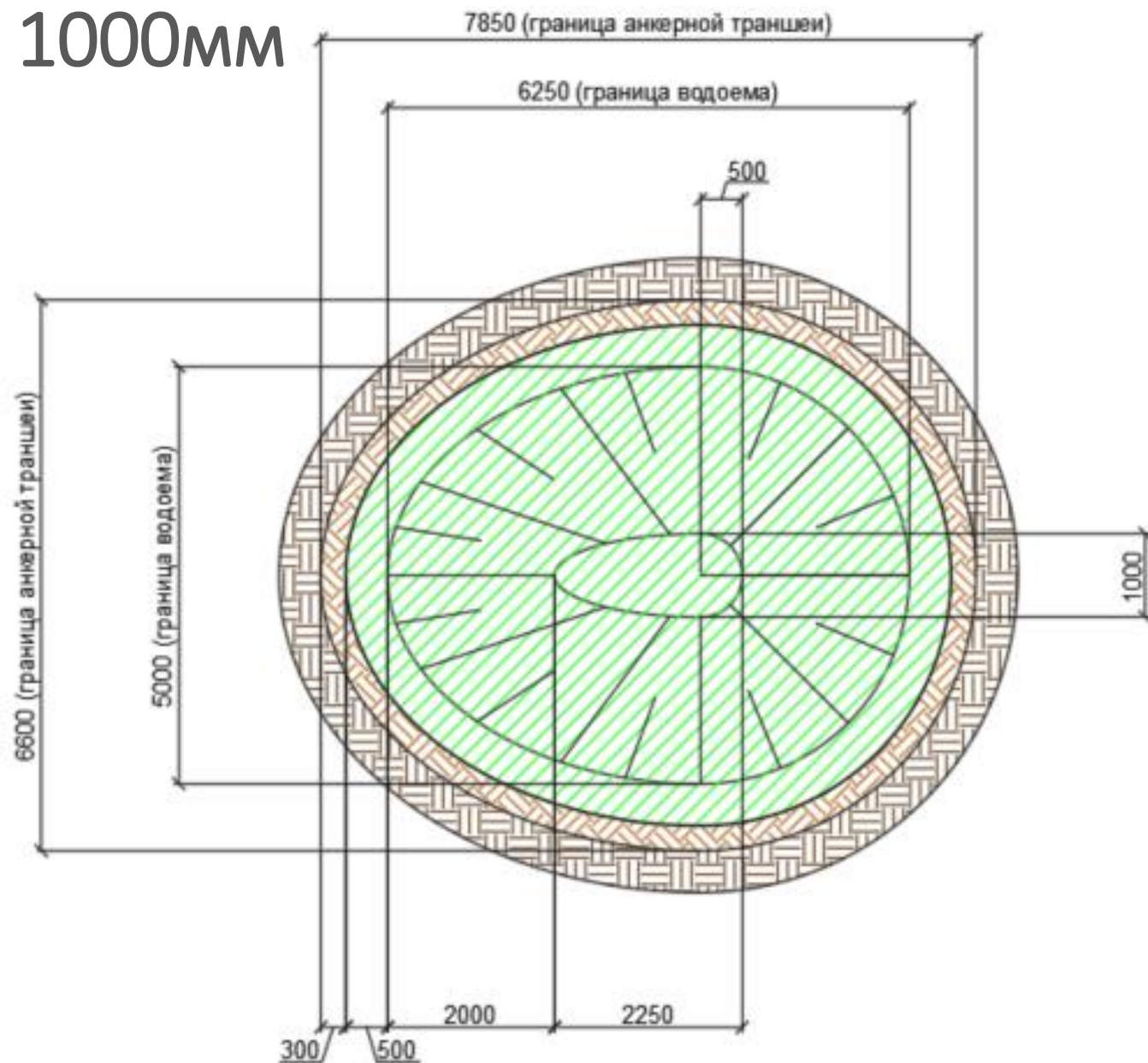



# ПРУД ДЛЯ РАСТЕНИЙ

7000мм\*7000мм ГЛУБИНА 1000мм  
УКЛОН 1 : 3

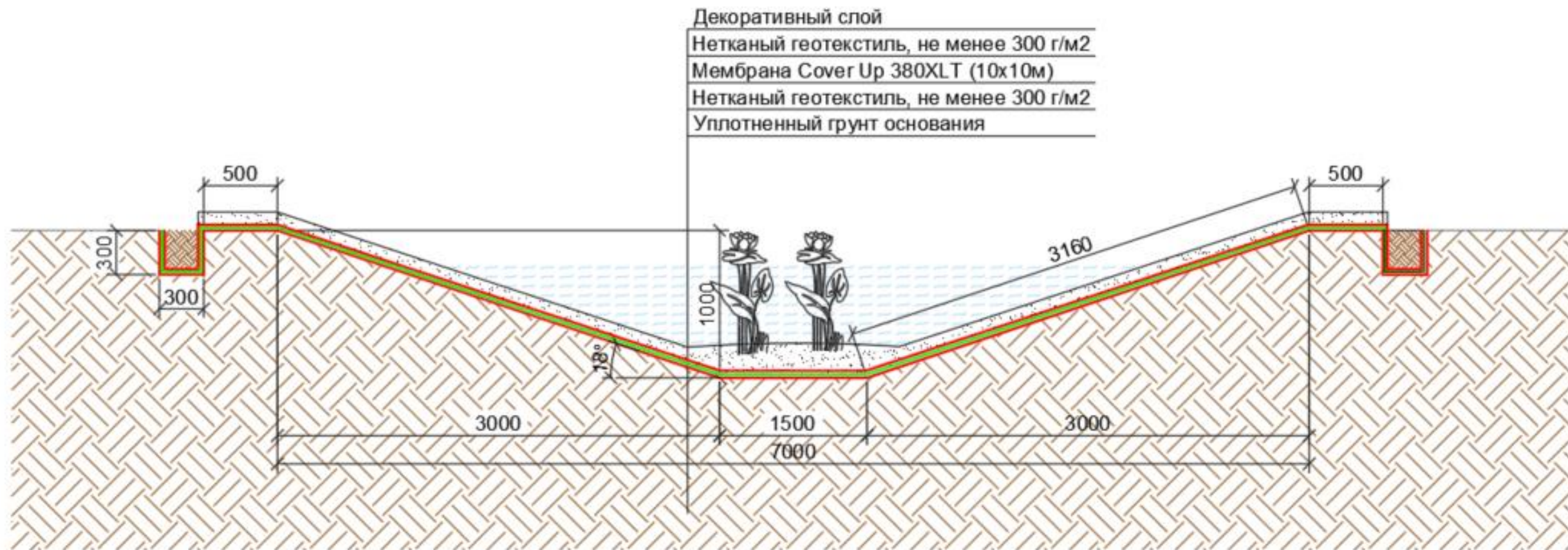

# ПРУД ДЛЯ РАСТЕНИЙ 7000мм\*7000мм ГЛУБИНА 1000мм УКЛОН 1 : 3

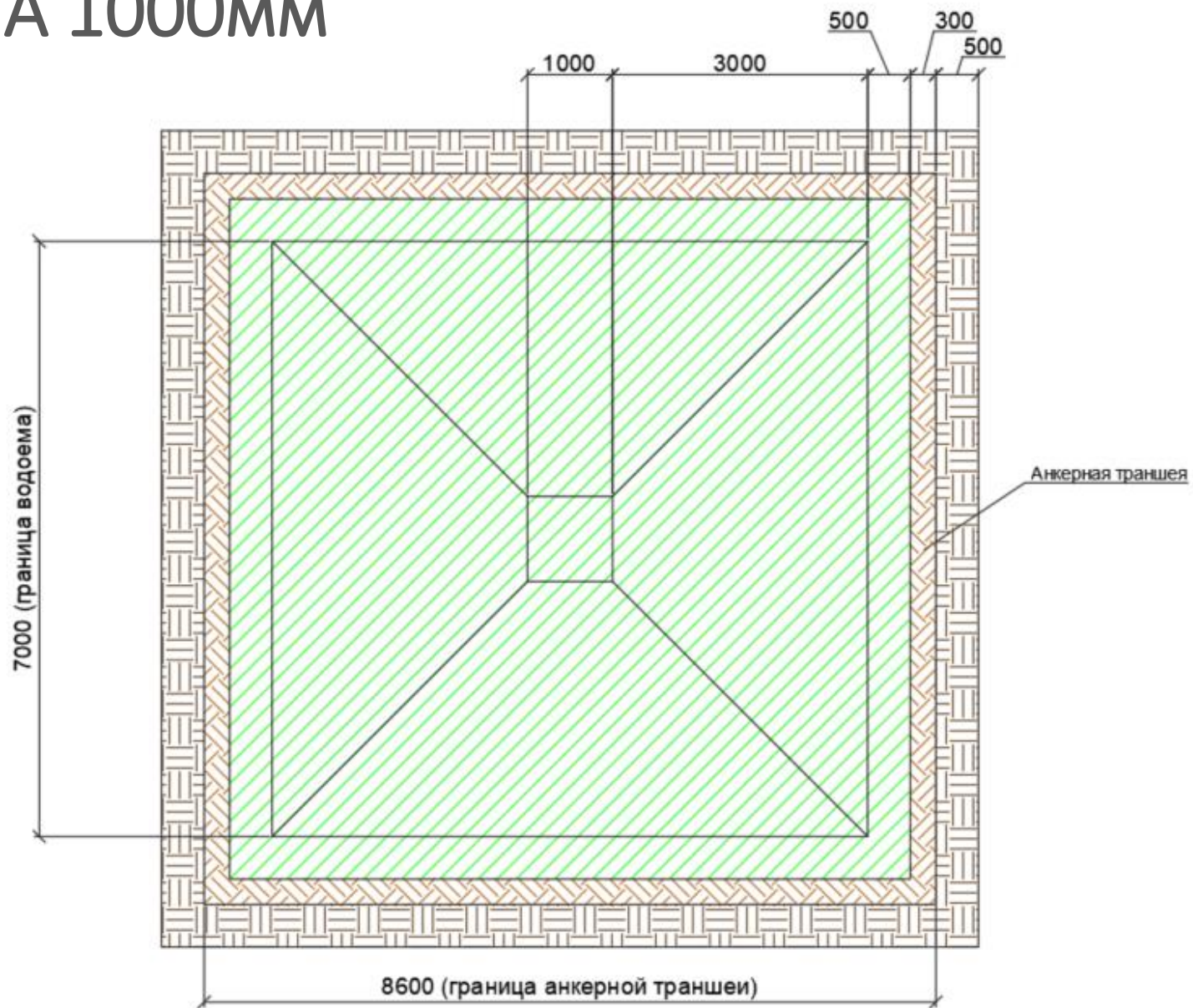
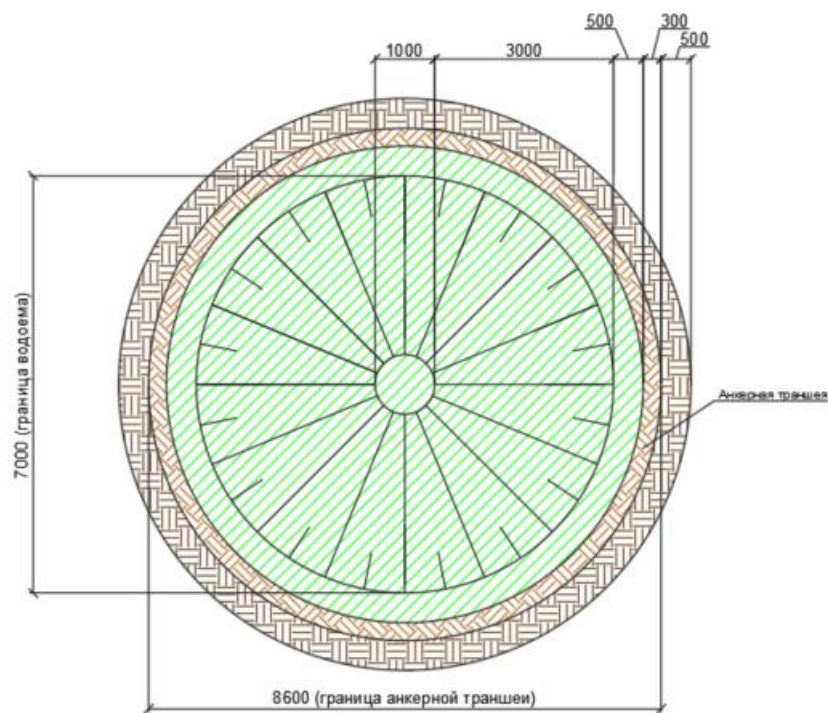

# ОФОРМЛЕНИЕ ПРУДА

Деревянный настил



Деревянный настил



Деревянный настил и газон



Деревянный настил и газон



Тротуарная плитка

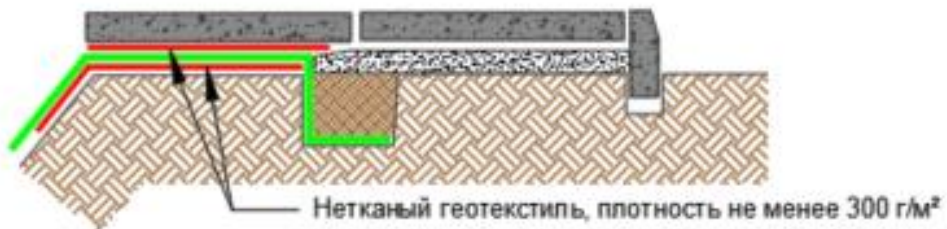

Тротуарная плитка

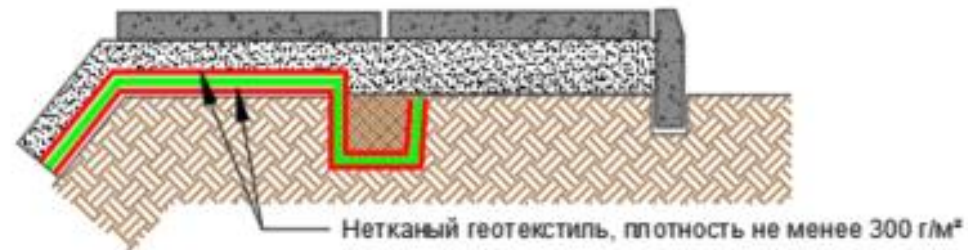

# ЭКОНОМИКА

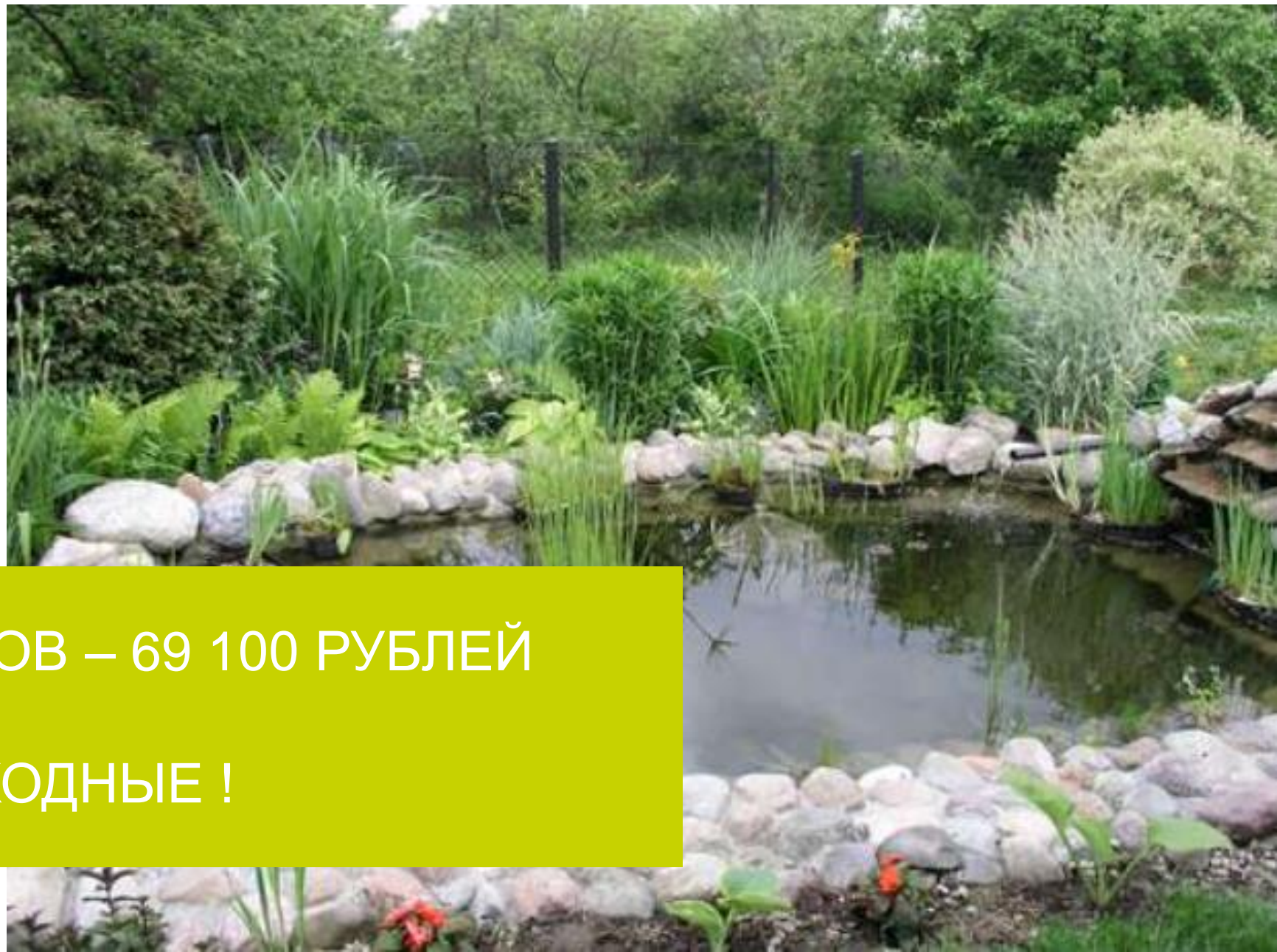

НАБОР МАТЕРИАЛОВ – 69 100 РУБЛЕЙ  
+  
ТОВАРИЩ НА ВЫХОДНЫЕ !